



ATRIAL
FABRICANT MENUISERIE

FABRIQUÉ
EN FRANCE



ISOLATION, SÉCURITÉ, STYLE

UNE ENTRÉE QUI EN IMPOSE

Découvrez le catalogue de portes d'entrée monobloc acier,
plus écologique et économique que l'aluminium.



FABRICANT AVEC LE COEUR

Implantée à Brignoles, ATRIAL nous sommes une entreprise familiale spécialisée dans la fabrication et la pose de menuiseries extérieures sur mesure. Depuis 2013, nous concevons et produisons dans notre atelier des solutions personnalisées pour répondre aux besoins des projets résidentiels comme professionnels.

Notre savoir-faire français repose sur une fabrication locale « Made in Provence », l'utilisation de matériaux haut de gamme et un accompagnement personnalisé de la conception à l'installation.

TABLE DES MATIÈRES

1. FABRICANT AVEC LE COEUR	2
2. LA PORTE MONOBLOC ACIER	5
3. LA GAMME SIGNATURE	7
4. HARMONISEZ VOTRE EXTÉRIEUR.....	12
5. LA GAMME CONTEMPORAINE	16
6. COMPOSEZ VOTRE PORTE SUR-MESURE	20
7. LA GAMME CLASSIQUE.....	23
8. LES INFORMATIONS TECHNIQUES	26



PERFORMANCE THERMIQUE
Grâce à sa conception, votre porte pleine affiche un coefficient Ud de 0,78 W/m².K.

FABRICATION 100% FRANÇAISE
Faites le choix de la qualité en optant pour une fabrication française, dans notre atelier, avec une garantie de 10 ans.

DES DÉCORS 100% FRANÇAIS
Décors alu inox brossé ou aspect bois : une finition haut de gamme, ultra-résistante et personnalisée.



DES VITRAGES PERFORMANTS
Triple vitrage sécurisé avec faces dépolies à l'acide et finition soyée pour un rendu moderne et une sécurité optimale.

PAS D'EFFET BILAME
Déformation maîtrisée (Classe 3 - NF EN 12219) : une stabilité parfaite pour un risque d'effet bilame totalement contrôlé.

LA PORTE MONOBLOC ACIER

L'ouvrant monobloc en acier apporte à votre entrée une touche de **caractère** et de sérénité. Conçu pour allier solidité et confort, il assure une isolation optimale tout en offrant une protection **renforcée**. Disponible dans un large choix de panneaux **personnalisables** et de coloris, avec lui, chaque retour chez vous devient synonyme de tranquillité et d'élégance.

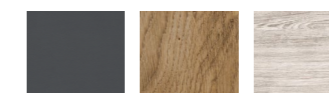

FINITION PLAXÉES
Choisissez votre coloris page 27

LA GAMME SIGNATURE





Exclu ATRIAL

ONDULA

Panneau plein
Décor alu inox brossé et aspect bois
Harmonisation portails & garages p.14



Exclu ATRIAL

QUADRA BOIS

Panneau vitré
Décor alu inox brossé et aspect bois
Harmonisation portails & garages p.14



Exclu ATRIAL

UNIK BOIS

Panneau plein
Décor alu inox brossé et aspect bois
Harmonisation portails & garages p.14

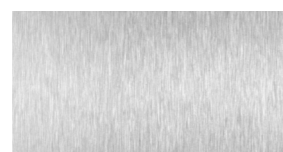

ALU INOX BROSSÉ

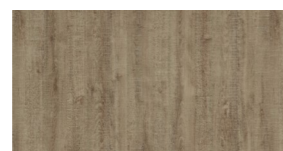

NATURAL OAK



BLACK INFINI



GAMME SIGNATURE

UNIK BOIS



QUADRA ALU INOX



ALU INOX BROSSÉ

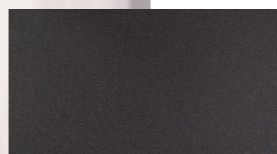

ALU NOIR CISELÉ



BLACK INFINI



Exclu ATRIAL

GRAPHIK

Panneau vitré
Décor alu inox brossé et noir
Harmonisation portails & garages p.13



Exclu ATRIAL

UNIK VITRÉ

Panneau vitré
Décor alu inox brossé
Harmonisation portails & garages p.12



Exclu ATRIAL

NOVA

Panneau vitré
Décor alu inox brossé et Black Infini
Harmonisation portails & garages p.13



Exclu ATRIAL

QUADRA ALU INOX

Panneau vitré
Décor alu inox brossé et Black Infini
Harmonisation portails & garages p.13

HARMONISEZ VOTRE EXTÉRIEUR

Associez vos ouvertures avec style grâce à notre collection de décors pensée pour une unité parfaite.

Chaque détail a son importance, c'est pourquoi nous vous proposons des décors assortis qui marient style, innovation et durabilité. Créez un extérieur **harmonieux** et plein de caractère avec notre collection pensée pour l'ensemble de vos ouvertures. L'élégance se trouve aussi dans la cohérence.



UNIK VITRÉ

Panneau vitré
Décor alu inox brossé et trompe l'oeil sur porte de garage et portail.



NOVA

Décor alu inox brossé et Black infini
Personnalisation du numéro



QUADRA ALU INOX

Décor alu inox brossé et Black infini
Hublot avec décor sur porte de garage.



ONDULA

Décor alu inox brossé et aspect bois



QUADRA BOIS

Décor alu inox brossé et aspect bois
Hublot avec décor sur porte de garage.



UNIK BOIS

Décor alu inox brossé et aspect bois



GAMME SIGNATURE

LA GAMME

CONTEMPORAINNE



CURVE AVEC DÉCOR ALN10



DIAMOND AVEC DECOR CAR4

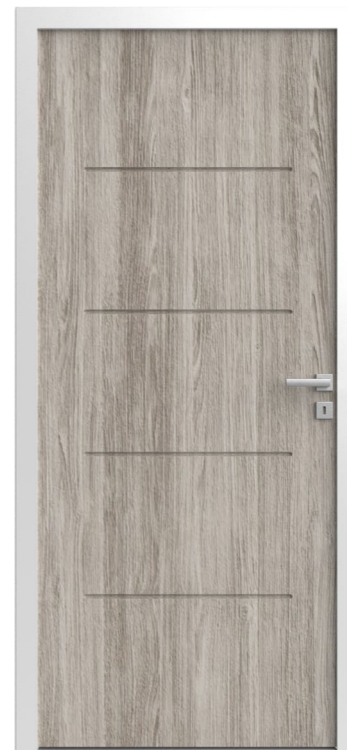

EXTENSO
Panneau plein



ARROW
Panneau vitré
Personnalisation possible
page 21



CURVA
Panneau vitré
Personnalisation possible
page 21



CURVE
Panneau vitré
Personnalisation possible
page 21



ARROW VITRÉ
Panneau vitré
Personnalisation possible
page 21



DIAMOND
Panneau vitré
Personnalisation possible
page 21

COMPOSEZ VOTRE PORTE SUR-MESURE

Design affirmé, liberté créative et qualité durable :
la **personnalisation** prend tout son sens.

Avec la gamme contemporaine, chaque porte en acier devient une toile **d'expression**. Grâce à une sélection de décors fabriqués en France, en alu inox brossé ou aspect bois, personnalisez votre entrée selon vos **envies** et votre architecture.



ARROW

Panneau plein
Option déco ZAO1
Décor alu inox brossé



ARROW

Panneau plein
Option déco ZAO2
Décor alu inox brossé



ARROW

Panneau plein
Option déco ZAO3
Décor alu inox brossé



CURVE

Panneau vitré
Option déco ALN10
Décor alu inox brossé



CURVE

Panneau vitré
Option déco CAA1
Décor alu inox brossé



UNO P00-RB*

Panneau vitré
Option déco CAR1
Décor alu inox brossé



UNO P00-RB

Panneau vitré
Option déco CAR2
Décor alu inox brossé



UNO P00-RB

Panneau vitré
Option déco CAR3
Décor alu inox brossé



UNO P00-RB

Panneau vitré
Option déco CAR4
Décor aspect bois

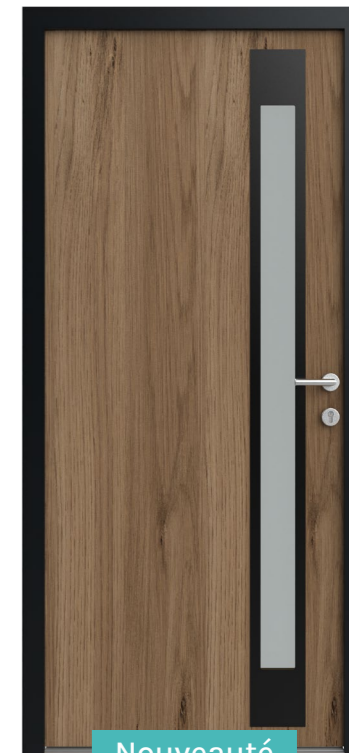

Nouveauté

UNO P00-RB

Panneau vitré
Option déco CAR5
Décor alu noir

LA GAMME
CLASSIQUE





CLARA



LUNA

Panneau vitré
Modèle non plaxable



CLARA

Panneau vitré
Modèle non plaxable

LES INFORMATIONS TECHNIQUES

La porte monobloc en acier apporte à votre entrée une touche de caractère et de **sérénité**. Conçue pour allier **solidité** et confort, elle assure une isolation optimale tout en offrant une protection renforcée. Avec elle, chaque retour chez vous est synonyme de tranquillité et **d'élégance**.

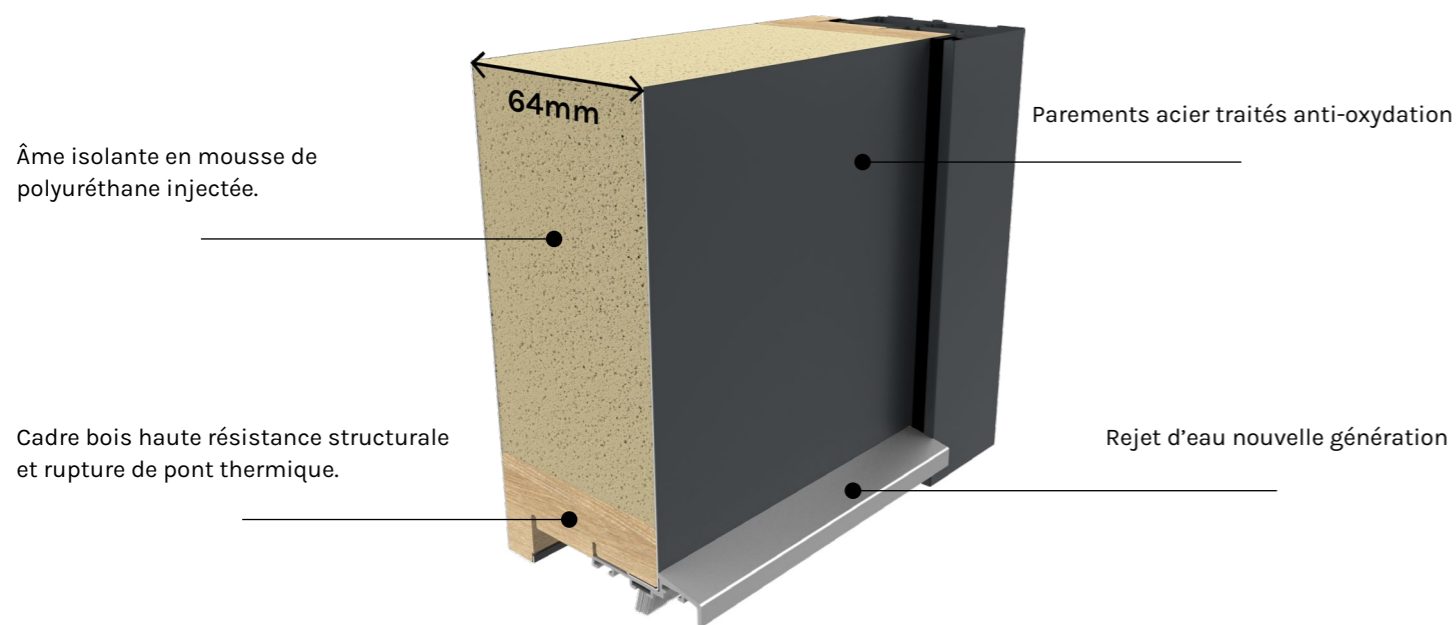

PERFORMANCE THERMIQUE	EFFET BILAME ¹	GARANTIE	FABRICATION FRANÇAISE	ÉPAISSEUR THÉORIQUE	TRIPLE VITRAGE SÉCURISÉ
Ud à partir de 0.78W/m²K	≤ à 2mm/m	10 ANS FABRICATION 15 ANS LAQUAGE ²	Brignoles ³	64mm	1 feuilleté + 2 faces dépolies acide.

1. Classe 3 - NF EN 12219 2. Sauf blanc cenov 3. Portes assemblées dans nos ateliers à Brignoles. Les panneaux sont fabriqués en France par notre partenaire Novatech.

Coloris

Grâce à la **bicoloration**, personnalisez votre porte selon vos envies : un coloris **extérieur** en harmonie avec votre façade et un **intérieur** assorti à votre décoration.

PLAXÉ



Turner Oak malt



Sheffield Oak alpine

LAQUAGE

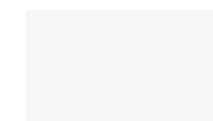

Blanc



Gris Anthracite

Équipements

Profitez d'une porte haute performance et sécurisée avec un équipement de **qualité** :

L'équipement de série :

- Serrure avec cylindre
- Triple vitrage sécurité dépoli
- Cylindre de sécurité
- Paumelles esthétiques et résistantes
- Poignée coloris inox F9
- Rejet d'eau nouvelle génération

Une porte résistante aux intempéries :

Protégez durablement vos portes MONO-BLOC ACIER contre les infiltrations d'eau.



Nouveauté

REJET D'EAU NOUVELLE GÉNÉRATION

Configuration

Porte simple, avec imposte ou tierce. Une même porte offre **plusieurs** possibilités d'esthétique et de luminosité.

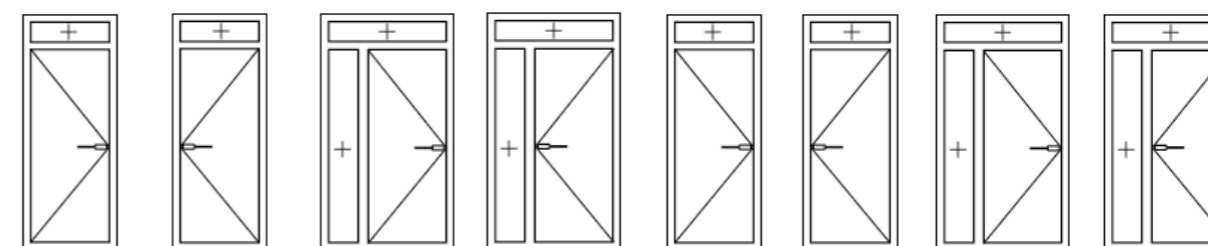

Écologie

Faites le choix de l'acier : une solution plus **écologique** que l'aluminium, contrairement à ce que l'on pourrait penser, grâce à une empreinte carbone significativement réduite.

ACIER

127Kg

En Kg CO2 eq/m³

ALUMINIUM

343Kg

En Kg CO2 eq/m³



ATRIAL
FABRICANT MENUISERIE

1019 Av. des Chênes Verts, 83170 Brignoles
atrial@groupe-atrial.fr
04 94 86 27 27